

RENAULT TWINGO



Τεχνικά Χαρακτηριστικά και Εξοπλισμός



Χρωματολόγιο

Μπλε Dragee (OV RPP)*



Λευκό Quartz (TE QNY)*



Κίτρινο Mango (OV EQD)



OV: Μη μεταλλικό χρώμα

TE: Μεταλλικό χρώμα

*: Χρώμα ειδικής επεξεργασίας

Γκρι Cosmic (TE KPE)



Μαύρο Etoile (TE GNE)



Κόκκινο Flame (TE NNP)



Ενεργειακή σήμανση και τεχνικές προδιαγραφές ελαστικών

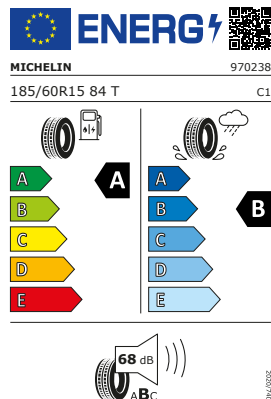
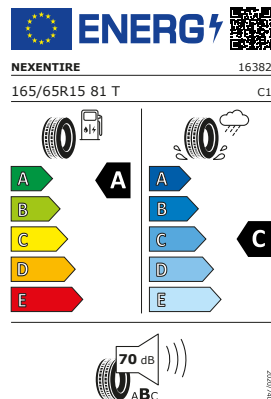
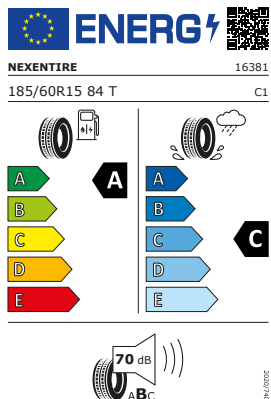

ΚΑΤ' ΕΞΟΥΣΙΟΔΟΤΗΣΗ ΚΑΝΟΝΙΣΜΟΣ (ΕΕ) 2020/740

Επωνυμία ή εμπορικό σήμα του προμηθευτή	Nexentire	Nexentire	Michelin
Εμπορική ονομασία ή διακριτικό σήμα	N'blue HD Plus	N'blue HD Plus	Primacy 4 S1
Αναγνωριστικό τύπου του ελαστικού	16381	16382	970238
Κωδικός διαστάσεων ελαστικού	185/60 R15	165/65 R15	185/60 R15
Δείκτης ικανότητας φόρτισης	84	81	84
Σύμβολο κατηγορίας ταχύτητας	T	T	T
Κατηγορία εξοικονόμησης καυσίμου	A	A	A
Κατηγορία πρόσφυσης σε υγρό οδόστρωμα	C	C	B
Κατηγορία εξωτερικού θορύβου κύλισης	B	B	B
Τιμή εξωτερικού θορύβου κύλισης	70 dB	70 dB	68 dB
Ελαστικό χιονιού για έντονη χιονόπτωση	Όχι	Όχι	Όχι
Ελαστικό πάγου	Όχι	Όχι	Όχι
Ημερομηνία έναρξης παραγωγής	17/21	17/21	38/17
Ημερομηνία λήξης παραγωγής	-	-	-
Έκδοση φορτίου	SL	SL	

Συμπληρωματικές πληροφορίες

185/60 R15 84T TL Primacy 4 Selfseal S1 MI

Διαστάσεις (mm)

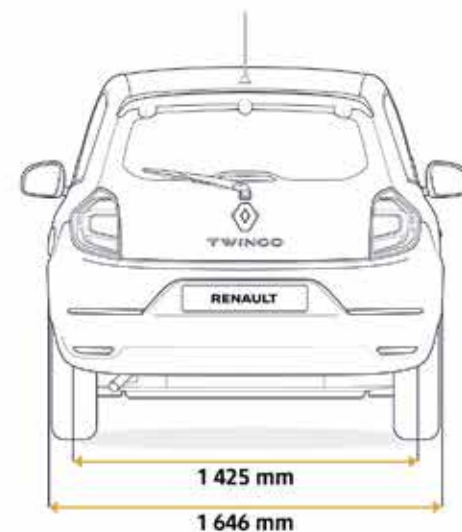
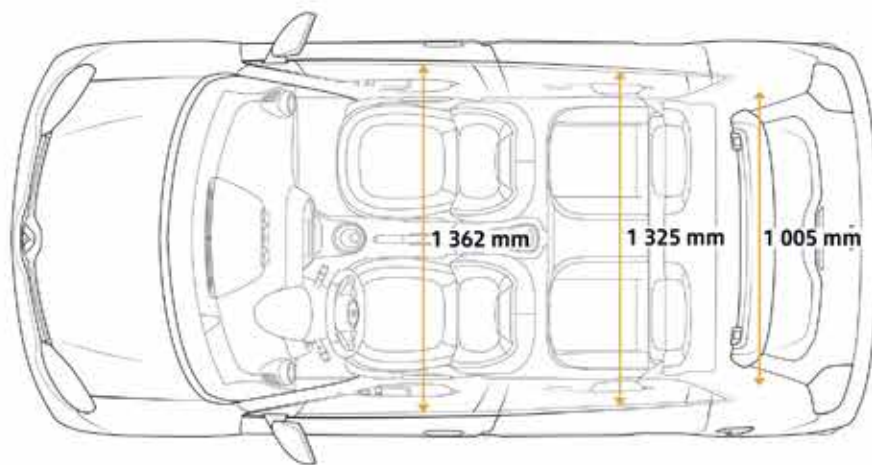
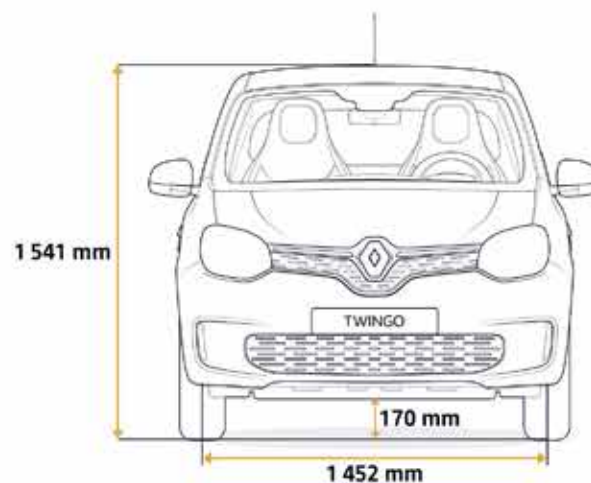
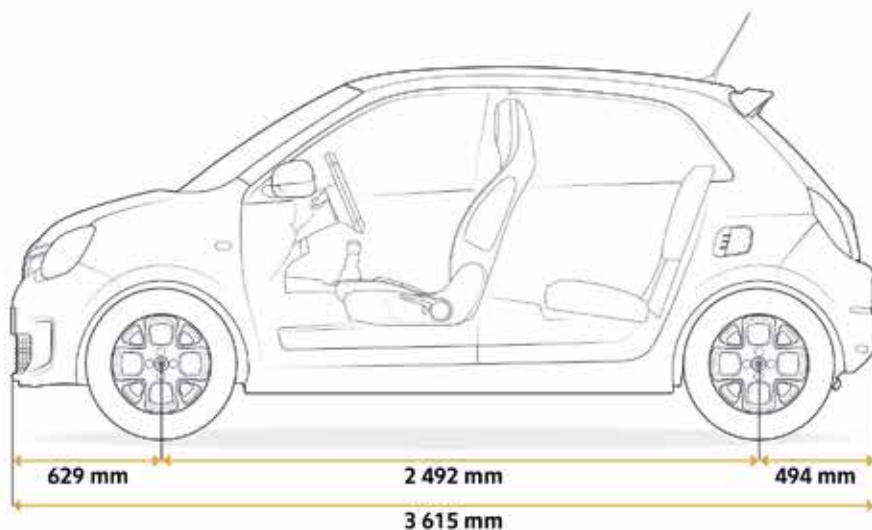

ΧΩΡΗΤΙΚΟΤΗΤΑ ΠΟΡΤΜΠΑΓΚΑΖ

Χωρητικότητα πορτμπαγκάζ (min/max): 188/219 dm³ (210/240 lt)

Μέγιστη χωρητικότητα πορτμπαγκάζ, με αναδίπλωση πίσω καθισμάτων (μέχρι την οροφή): 980 dm³

ΜΗΚΟΣ ΧΩΡΟΥ ΦΟΡΤΩΣΗΣ

Μέγιστο μήκος χώρου φόρτωσης, πίσω από τα καθίσματα: 636mm

Μέγιστο μήκος χώρου φόρτωσης (από την πόρτα του πορτμπαγκάζ, με αναδίπλωση πίσω καθισμάτων): 1.336mm

Μήκος χώρου φόρτωσης μέχρι το ταμπλό (αναδιπλωμένη πλάτη καθισματος συνοδηγού): 2.315mm

Τεχνικά Χαρακτηριστικά

	SCE 65
ΚΙΝΗΤΗΡΑΣ	
Καύσιμο	Βενζίνη
Προδιαγραφές εκπομπών ρύπων	Euro6 D-Full
Πρωτόκολλο έγκρισης τύπου	WLTP
Σύστημα αντρρυπαντικής τεχνολογίας	Καταλύτης+GPF
Διάμετρος x Διαδρομή (mm)	71 x 84,1
Τροφοδοσία αέρα/τύπος ψεκασμού	Ατμοσφαιρικός/Σύστημα έμμεσου ψεκασμού πολλαπλών σημείων
Κυβισμός (cm ³)	998
Αριθμός κυλίνδρων/βαλβίδων	3/12
Μέγιστη ισχύς kW (hp)/σ.α.λ.	48 (65)/5.300
Μέγιστη ροπή Nm/σ.α.λ.	95/4.000
Σύστημα Stop & Start	Ναι
Χρονισμός	Καδένα
ΚΙΒΩΤΙΟ ΤΑΧΥΤΗΤΩΝ	
Τύπος-αριθμ. σχέσεων	Μηχανικό/5
ΣΥΣΤΗΜΑ ΔΙΕΥΘΥΝΣΗΣ	
Τύπος συστήματος	Με ηλεκτρική υποβοήθηση
Έμπρός άξονας	Τύπου McPherson
Πίσω άξονας	Τύπου De Dion
Διάμετρος κύκλου στροφής μεταξύ πεζοδρομίων (m)	8,75
Στροφές τιμονιού από τέρμα σε τέρμα	3,93
ΣΥΣΤΗΜΑ ΠΕΔΗΣΗΣ	
Έμπρός	Δίσκοι 259x12
Πίσω	Ταμπούρα 8"
Σύστημα υποβοήθησης φρεναρίσματος σε κατάσταση ανάγκης	Ναι
Σύστημα ελέγχου σταθερότητας-ESC	Ναι
ΕΠΙΔΟΣΕΙΣ	
Μέγιστη ταχύτητα (km/h)	158
Επιτάχυνση 0-100 km/h (s)	15,1
Ενδιάμεσες επιταχύνσεις: 80-120 km/h (s) (4η/5η)	15,9/23,3
400m από στάση (s)	19,8
1000m από στάση (s)	37,2
ΚΑΤΑΝΑΛΩΣΗ ΚΑΙ ΕΚΠΟΜΠΕΣ ΡΥΠΩΝ ⁽¹⁾ (ΕΥΡΩΠΑΪΚΟΣ ΚΑΝΟΝΙΣΜΟΣ 2018/1832 ΕΕ)	
Πρωτόκολλο έγκρισης τύπου	WLTP
CO ₂ (g/km)	116-118
Χαμηλή φάση (l/100km)	6,4-6,6
Μεσαία φάση (l/100km)	4,7
Υψηλή φάση (l/100km)	4,4-4,5
Πολύ υψηλή φάση (l/100km)	5,6-5,7
Μικτή φάση (l/100km)	5,1-5,2
ΧΩΡΗΤΙΚΟΤΗΤΑ ΔΟΧΕΙΟΥ ΚΑΥΣΙΜΟΥ	
Ρεζερβουάρ καυσίμου (lt)	35
ΒΑΡΗ (kg)	
Μέγιστο βάρος κενού χωρίς προαιρετικό εξοπλισμό (MVODM)	975
Ελάχιστο βάρος κενού χωρίς προαιρετικό εξοπλισμό (MVODM)	909
Ωφέλιμο φορτίο	360
Μέγιστο μικτό βάρος (MMAC)	1.335
Μέγιστο μικτό βάρος εν κινήσει (MTR)	1.335
Μέγιστο επιτρεπόμενο φορτίο στην οροφή	60

(1) Η κατανάλωση καυσίμου όπως και οι εκπομπές CO₂ έχουν πάρει έγκριση σύμφωνα με μια τυποποιημένη και νομοθετημένη μέθοδο που είναι ίδια για όλους τους κατασκευαστές, επιτρέποντας έτσι τη σύγκριση των αυτοκινήτων μεταξύ τους. Η κατανάλωση κατά τη χρήση εξαρτάται από τις συνθήκες χρήσης του αυτοκινήτου, τον εξοπλισμό του και τον τρόπο οδήγησης.

Βασικός και προαιρετικός εξοπλισμός

	EQUILIBRE	EQUILIBRE PLUS	EQUILIBRE SUNROOF	EQUILIBRE PLUS SUNROOF
ΑΣΦΑΛΕΙΑ				
ABS με υποβοήθηση σε απότομο φρενάρισμα (AFU)	●	●	●	●
Σύστημα ελέγχου ευστάθειας ESC (ESP) & σύστημα αντισπινάριατος ASR	●	●	●	●
Αερόσακοι οδηγού και συνοδηγού (συνοδηγού με δυνατότητα απενεργοποίησης)	●	●	●	●
Πλευρικοί αερόσακοι κεφαλής-θώρακα, οδηγού και συνοδηγού	●	●	●	●
Σύστημα ελέγχου πίεσης ελαστικών	●	●	●	●
Σύστημα αντιστάθμισης ισχυρών πλευρικών ανέμων	●	●	●	●
Safety Pack: Cruise Control με Speed Limiter και χειριστήρια στο τιμόνι. Προειδοποίηση Αλλαγής Λωρίδας Κυκλοφορίας (LDW)	○	○	○	○
Kit επισκευής ελαστικών	●	●	●	●
ΑΝΕΣΗ				
Κεντρικό κλειδί με θυρών με τηλεχειρισμό	●	●	●	●
Εμπρός ηλεκτρικά παράθυρα	●	●	●	●
Αυτόματος κλιματισμός	●	●	●	●
Χειριστήρια στο τιμόνι	●	●	●	●
Ρυθμιζόμενο καθ' ύψος τιμόνι	●	●	●	●
ΟΔΗΓΗΣΗ				
Σύστημα υποβοήθησης εκκίνησης σε έδαφος με κλίση (Hill Start Assist)	●	●	●	●
Περιοριστής ταχύτητας (Speed Limiter)	●	●	●	●
Σύστημα ανάκτησης ενέργειας κατά την επιβράδυνση (Energy Smart Management)	●	●	●	●
Υπολογιστής ταξιδιού	●	●	●	●
Πίσω αισθητήρες παρκαρίσματος	○	-	○	-
Πίσω αισθητήρες παρκαρίσματος & Κάμερα οπισθοπορίας	-	●	-	●
ΗΧΟΣΥΣΤΗΜΑ-ΠΟΛΥΜΕΣΑ				
USB στην κεντρική κονσόλα	●	●	●	●
Core Audio Display: Οθόνη αφής 7". Σύνδεση με Smartphone μέσω Android Auto™ & Apple CarPlay™. USB & 4 ηχεία	●	●	●	●
Σύστημα πολυμέσων EASY LINK 7" με πλοήγηση & Ελληνική χαρτογράφηση	○	○	○	○
ΕΞΩΤΕΡΙΚΟΣ ΣΧΕΔΙΑΣΜΟΣ				
Εσωτερική επένδυση θυρών σε μαύρο-λευκό χρώμα	●	●	●	●
Κλειστό ντουλαπάκι συνοδηγού	●	●	●	●
Αποθηκευτικός χώρος στις εμπρός θύρες, με δυνατότητα αποθήκευσης φιάλης 1.5lt	●	●	●	●
Golf Ball: Διακόσμηση λευκού χρώματος στο ταμπλό, στους εμπρός αεραγωγούς και στο τιμόνι	●	●	●	●
Pack Red: Δερμάτινο τιμόνι. Διακόσμηση κόκκινου χρώματος στο ταμπλό, στους εμπρός αεραγωγούς και στο τιμόνι	○	○	○	○
Pack Mango Yellow: Δερμάτινο τιμόνι. Διακόσμηση κίτρινου χρώματος στο ταμπλό, στους εμπρός αεραγωγούς και στο τιμόνι	○	○	○	○
Pack Black: Δερμάτινο τιμόνι. Διακόσμηση μαύρου χρώματος στο ταμπλό, στους εμπρός αεραγωγούς και στο τιμόνι	○	○	○	○

Το Android Auto™ είναι κατοχυρωμένο σήμα της Google Inc.

Το Apple CarPlay™ είναι κατοχυρωμένο σήμα της Apple Inc.

Διαθέσιμα ανάλογα με την αγορά κάθε χώρας.

	EQUILIBRE	EQUILIBRE PLUS	EQUILIBRE SUNROOF	EQUILIBRE PLUS SUNROOF
ΚΑΘΙΣΜΑΤΑ				
Υφασμάτινη επένδυση καθισμάτων σε γκρι-σκούρο χρώμα με διακοσμητική λωρίδα σε χρώμα γκρι ανοικτό	●	●	●	●
Κάθισμα οδηγού ρυθμιζόμενο καθ' ύψος	●	●	●	●
Αναδιπλούμενη πλάτη καθίσματος συνοδηγού	●	●	●	●
Πλήρως αναδιπλούμενη και διαιρούμενη (50:50) πίσω σειρά καθισμάτων	●	●	●	●
ΟΡΑΤΟΤΗΤΑ-ΠΡΟΒΟΛΕΙΣ-ΚΑΘΡΕΠΤΕΣ				
Φώτα ημέρας τεχνολογίας LED	●	●	●	●
Ηλεκτρικά ρυθμιζόμενοι εξωτερικοί καθρέπτες	●	●	●	●
Αυτόματη λειτουργία φώτων και εμπρός υαλοκαθαριστήρων	●	●	●	●
ΕΞΩΤΕΡΙΚΟΣ ΣΧΕΔΙΑΣΜΟΣ				
Side Cosmic: Διακοσμητικές εξωτερικές γραμμές (άσπρες ή μαύρες) ανάλογα με το χρώμα του αμαξώματος	○	○	○	○
Side Dots: Διακοσμητικές εξωτερικές κουκίδες (άσπρες ή μαύρες) ανάλογα με το χρώμα του αμαξώματος	○	○	○	○
Υφασμάτινη οροφή με ηλεκτρικό μηχανισμό	-	-	●	●
Πλαϊνά προστατευτικά σε μαύρο χρώμα	●	●	●	●
Τάσια 15" δίχρωμα ασημί/μαύρα Vegas	●	●	●	●
Ζάντες αλουμινίου 15" Altana 6 Προβολείς ομίχλης	-	●	-	●

● = Βασικός εξοπλισμός, ○ = Προαιρετικός εξοπλισμός, - = Δεν διατίθεται



Για περισσότερες εμπειρίες από το Renault Twingo, επισκεφθείτε την ιστοσελίδα www.renault.gr

Αυτή η έκδοση προβλέπεται να είναι απόλυτα ακριβής και ενημερωμένη ως προς το περιεχόμενο και την παρουσίασή της, κατά την ημερομηνία της κυκλοφορίας της. Αυτό το έντυπο έχει καταρτιστεί με βάση τα πρωτότυπα ή πειραματικά μοντέλα. Στα πλαίσια συνεχούς αναβάθμισης των προϊόντων της η Renault διατηρεί το δικαίωμα ανά πάσα στιγμή να τροποποιήσει τις προδιαγραφές, τα αυτοκίνητα και τον εξοπλισμό που περιλαμβάνονται και περιγράφονται σε αυτό το έντυπο. Οι τροποποιήσεις αυτές γνωστοποιούνται στους διανομείς της Renault το συντομότερο δυνατό. Ανάλογα με την αγορά στην οποία απευθύνεται το προϊόν, οι εκδόσεις των μοντέλων μπορεί να παρουσιάζουν διαφορές και ορισμένα στοιχεία εξοπλισμού να μην είναι διαθέσιμα (ως βασικός ή προαιρετικός εξοπλισμός ή αξεσουάρ). Παρακαλούμε να συμβουλευτείτε τον διανομέα της επιλογής σας για τις πιο πρόσφατες πληροφορίες. Για τεχνικούς λόγους που αφορούν την εκτύπωση, τα χρώματα που παρουσιάζονται στο παρόν έντυπο μπορεί να διαφέρουν κάπως από τα πραγματικά χρώματα του αυτοκινήτου ή τα υλικά του εσωτερικού χώρου. Τα πνευματικά δικαιώματα αποτελούν αποκλειστική ιδιοκτησία της εταιρείας. Απαγορεύεται η αναπαραγωγή της παρούσας έκδοσης, στο σύνολό της ή οποιοδήποτε μέρος της σε οποιαδήποτε μορφή και με οποιοδήποτε τρόπο χωρίς προηγούμενη γραπτή έγκριση της Renault.

3 χρόνια εργοστασιακή εγγύηση + 2 χρόνια δυνατότητα επέκτασης εργοστασιακής εγγύησης ή 100.000 χλμ (όποιο συμβεί πρώτο).

Prodigious ΦΩΤΟΓΡΑΦΙΕΣ: © Renault Marketing 3D-Commerce, Paul Barshon
S. Staub, P. Barshon, A. Doroszewicz, A. Bernier © Renault Marketing 3D-Commerce, RCD, Pagécran

Προσαρμογή: GENCO POWER AE – Εκτυπώθηκε στην Ε.Ε. – TW30522 – ΜΑΪΟΣ 2022

Η Renault συνιστά Castrol



renault.gr